



Sheer
Driving Pleasure



THE 1

YENİ BMW 1 SERİSİ.



18 Öne çıkan özellikler



20 Renk dünyası



24 Jantlar ve lastikler / BMW M Performance Parçaları

DİJİTAL OLARAK KEŞFEDİN: YENİ BMW KATALOG UYGULAMASI.

Daha fazla bilgi, daha fazla eşsiz sürüş keyfi. Yeni BMW katalog uygulaması size yepyeni bir dijital ve interaktif BMW deneyimi sunuyor. Akıllı telefonunuz veya tabletiniz için BMW katalog uygulamasını hemen indirin ve BMW otomobilinizi yeniden keşfedin.

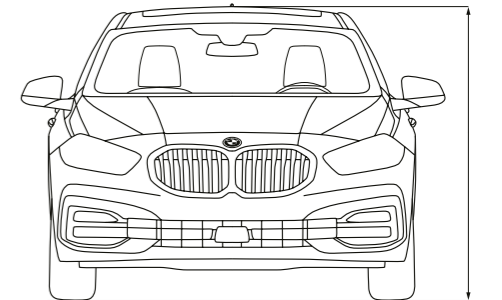

26 Teknik veriler



GÖZ ZİYAFETİ.



ARTIK SIKILMAYA SON.

DOKUNMAYA ÇEKİNMEYİN.





SİZİ ÇOK HEYECANLANDIRACAK.



BAĞLANTI
HER ŞEYDİR.



YOLU UZATABİLİRSİNİZ,
SİZE ANLAYIŞ
GÖSTERECEKLERDİR.



Çevik, heyecan verici ve özgün, her şey birinci sınıf: Yeni BMW 1 Serisi

Sınıfta en iyi sürüş dinamikleri BMW M135i xDrive II M spor diferansiyel II Adaptif süspansiyon II M Sport fren II M Sport direksiyon II Steptronic Sport şanzıman. **Sportif, kompakt dış tasarım** Bağlantılı bir öge olarak tasarlanmış büyük Böbrek Izgaraları II Adaptif LED farlar II Kısa ön aks dışı çıkıntılar ve uzun aks aralığı II İlk kez sunulan 19 inç jantlar II Düz, geniş arka bölüm. **Fonksiyonel, sürücü odaklı iç tasarım** M Sport koltuklar II Arkada geniş diz mesafesi II Geniş bagaj bölümü kapasitesi II BMW 1 Serisi'nde ilk kez sunulan panorama cam tavan ve arkadan aydınlatmalı iç kaplamalar. **Yenilikçi sürücü destek sistemleri ve bağlantı** BMW Akıllı Kişisel Asistan II BMW Dijital Anahtar¹ II Ekran ağıyla birlikte BMW Live Kokpit Profesyonel II BMW Head-Up Display² II Sürüş Asistanı³ II Geri Vites Asistanıyla birlikte Park Asistanı⁴. **Yeni BMW 1 Serisi ile sınırsız sürüş keyfi.**

¹ Bir BMW ConnectedDrive hesabı ile Android işletim sistemine, NFC teknolojisine ve entegre güvenlik ögesine sahip uyumlu bir akıllı telefon gereklidir. Yalnızca Android 8.0 veya üzeri işletim sistemine sahip belirli Android telefonlarla uyumludur. Uyumlu olmayan akıllı telefonlara sahip müşteriler için yüksek kaliteli bir anahtar kart tedarik edilir.

² Polarize güneş gözlükleriyle BMW Head-up Display'deki bilgilerin okunurluğu sınırlı olabilir. Gösterilecek içerik seçilen donanıma bağlıdır. Belirli öğelerin görüntülenmesi için ilave opsiyonel donanım gereklidir.

³ Bu fonksiyonun çalışması, karanlıkta, siste veya parlak ışık yansımaları sırasında sınırlı olabilir.

⁴ Sürücü yerel yasalara uygun olarak otomatik park sürecini sürekli olarak izlemekten sorumludur.

Opsiyonel donanım olarak sunulur. Bazı donanım özellikleri ve işlevlerinin kullanılabilirliği motor çeşitlerine veya ilave seçeneklere bağlıdır. Pazar ve üretime göre kullanılabilirlik değişebilir. Koşullar, standart ve opsiyonel donanım hakkında ayrıntılı bilgilere www.bmw.com.tr adresinden veya BMW Yetkili Satıcısı'ndan ulaşabilirsiniz.

ÖNE ÇIKAN ÖZELLİKLER.

Donanım 18 | 19

Yeni BMW Katalog uygulamasıyla daha fazlasını keşfedin. Uygulamayı artık akıllı telefon ve tabletinizle kullanabilirsiniz.

■ Standart donanım □ Opsiyonel donanım



□ M Sport paket otomobile daha sportif bir hava katar. Dıştaki ve içteki birçok detayla belirginleştirilen görünüme ek olarak M Sport paket sürüş keyfini de artırır. Örneğin M Sport süspansiyon ve M Aerodinamik paket sürüş dinamiklerini dikkat çekici biçimde iyileştirir.



□ Entegre başlıklar, derin oturma yüzeyi ve yüksek yan ve sırtlık desteklerine sahip M spor koltuklar hızla dönülen virajlarda bile sürücü ve ön yolcu için gelişmiş destek sunar. Ek olarak koltuk, ayarlı entegre sırtlık genişliği sayesinde kişisel vücut ölçülerinize göre ayarlanabilir.



□ M Performance paketi³ ek olarak otomobilin sportif potansiyelini artırır ve maksimum hızlanma performansını mümkün kılar. Ek olarak, ağırlığın azaltılması sürüş dinamiklerini belirgin şekilde artırır. Siyah renkli farklı tasarım öğeleri ve 18 inç M hafif dökme jantlar da M Performance paketinin dışardan fark edilebilmesini sağlar.



□ Panoramik cam tavan açıldığında bol miktarda temiz havanın içeri girmesini sağlar. Kapatıldığında iç tasarımda parlak, ışıkla dolu bir atmosfer yaratır. Bir düğmeye basılarak veya otomobil anahtarı yardımıyla tam otomatik olarak açılır ve kapanırken, kaydırma ve kaldırma işlevine, elektrikli yan perdeler ve bir rüzgar koruyucuya sahiptir.



□ Navigasyon fonksiyonuna sahip BMW Live Kokpit Profesyonel, dokunmatik olarak kullanılabilen iki adet yüksek çözünürlüklü 10,25 inç Kontrol Ekranı ve tam dijital 10,25 inç gösterge ekranından oluşur. BMW İşletim Sistemi iDrive 7.0 Dokunmatik Controller aracılığıyla kontrol edilebilir.



□ Gösterge paneli ve kapı panelinde "Mesh" vurgulu "Aydınlatılmış Boston" iç kaplama.



□ M Sport süspansiyon yaklaşık on milimetre daha yere yakındır ve daha atletik bir ayar içerir.



□ Kısa ve uzun huzmeli farlar ile Adaptif LED farlar; LED sinyal lambaları ve Adaptif Farlar içerir.



□ iDrive Dokunmatik Controller'ı tamamlayıcı bir özellik olan BMW Harekete Duyarlı Kumanda belirtilen fonksiyonların hareketlerle kumanda edilmesine olanak tanır.



□ Otomobilinizin anahtarına artık ihtiyacınız yok. Dijital Anahtar¹, Android akıllı telefonunuzdadır ve arkadaşlarınızla paylaşabilirsiniz.



□ Geniş, tam renkli BMW Head-Up Display² yolculuğa ilişkin bilgileri doğrudan sürücünün görüş alanına yansıtır.



□ BMW Akıllı Kişisel Asistan, BMW'nizin ruhunu oluşturur ve size her zaman yardımcı olmaya hazırdır. Asistanınızla konuşmak için bir düğmeye basarak etkinleştirmenize gerek yoktur. Yalnızca normal bir şekilde konuşmaya başlamanız yeterlidir. Örneğin "Merhaba, BMW. Sen kimsin?" diyebilirsiniz. İsterseniz asistanınıza farklı bir isim de verebilirsiniz. Öyleyse, "Hey, BMW. Etkinleştirme kelimesini değiştir" diyebilirsiniz.



□ Sürüş Asistanı güvenlik paketi⁴, yaklaşma kontrolü uyarısı ve şehir içi fren fonksiyonu özellikli yaya uyarısı, ön izlemeli sollama yapılmaz işaretini içeren Hız Limit Asistanı ve Şerit Terk Uyarısı gibi kamera tabanlı sistemleri içerir. Ayrıca radar tabanlı donanım; Karşı Trafik Uyarısı, Şerit Değiştirme Uyarısı ve Arka çarpışma Uyarısını içerir.



□ Geri Vites Destek Asistanı ileri doğru maksimum 35 km/sa hızla kat ettiğiniz son 50 m'lik mesafeyi kaydederek gerekirse geriye doğru gidebilir. Böylece direksiyonla uğraşmanıza gerek kalmadan otomobilin çevresini kontrol edebilirsiniz.

¹ Bir BMW ConnectedDrive hesabı ile Android işletim sistemine, NFC teknolojisine ve entegre güvenlik ögesine sahip uyumlu bir akıllı telefon gereklidir. Yalnızca Android 8.0 veya üzeri işletim sistemine sahip belirli Android telefonlarla uyumludur. Uyumlu olmayan akıllı telefonlara sahip müşteriler için yüksek kaliteli bir anahtar kart tedarik edilir.

² Polarize güneş gözlükleriyle BMW Head-up Display'deki bilgilerin okunurluğu sınırlı olabilir. Gösterilecek içerik seçilen donanıma bağlıdır. Belirli öğelerin görüntülenmesi için ilave opsiyonel donanım gereklidir.

³ 11/2019'den itibaren sunulacaktır.

⁴ Bu fonksiyonun çalışması, karanlıkta, siste veya parlak ışık yansımaları sırasında sınırlı olabilir. Bazı donanım özellikleri ve işlevlerinin kullanılabilirliği motor çeşitlerine veya ilave seçeneklere bağlıdır. Pazar ve üretime göre kullanılabilirlik değişebilir. Koşullar, standart ve opsiyonel donanım hakkında ayrıntılı bilgilere www.bmw.com.tr adresinden veya BMW Yetkili Satıcısı'ndan ulaşabilirsiniz.

Yeni BMW Katalog uygulamasıyla daha fazlasını keşfedin. Uygulamayı artık akıllı telefon ve tabletinizle kullanabilirsiniz.

■ Standart donanım □ Opsiyonel donanım



□ Opak 300 Alp Beyazı¹



■ Opak 668 Siyah²



□ A96 Metalik Beyaz/Mineral²

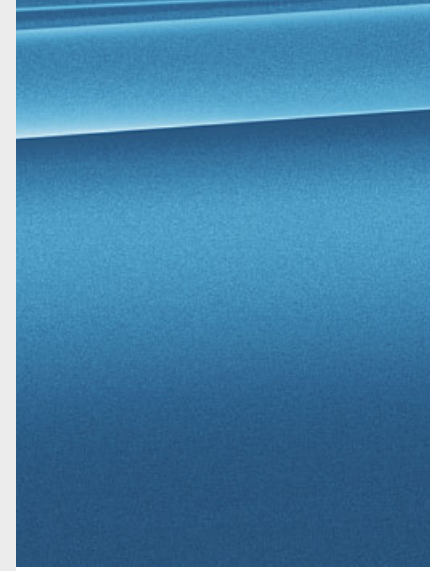

□ C1R Metalik Mavi/Seaside²

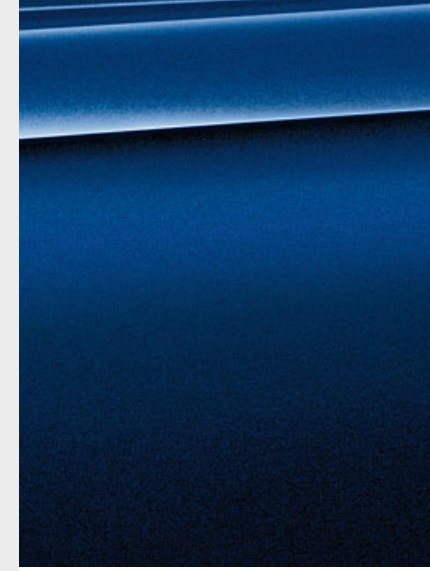

□ C10 Metalik Mavi/Mediterranean²

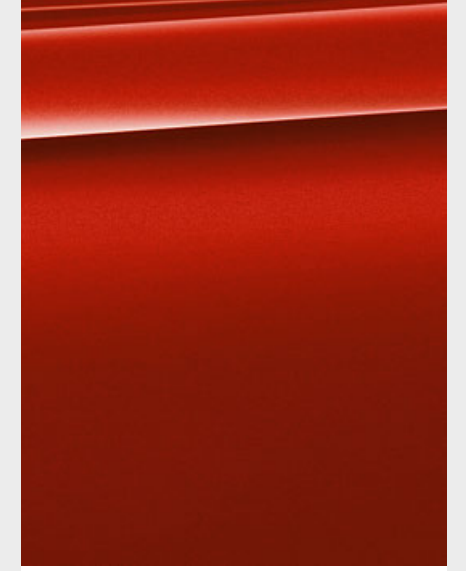

□ A75 Metalik Kırmızı/Melbourne³



□ A83 Metalik Gri/Glacier²

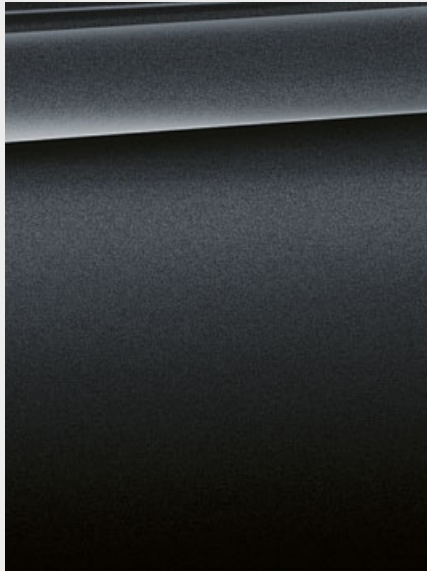

□ B39 Metalik Gri/Mineral³

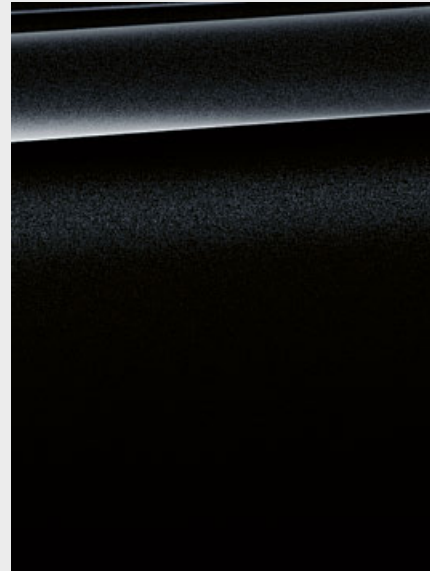

□ Metalik 475 Safir Siyah³

M SPORT PAKET



□ C1D Metalik Mavi/Misano⁴

BMW INDIVIDUAL

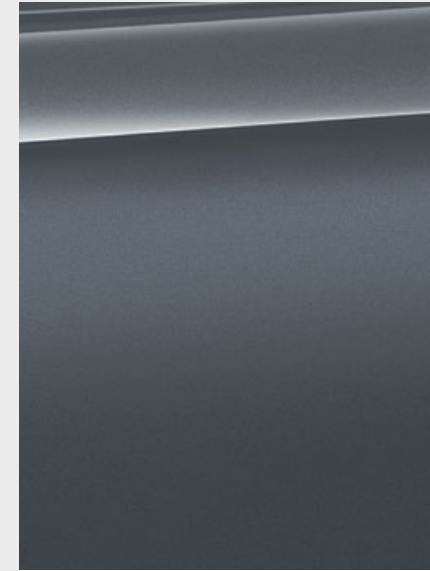

□ BMW Individual C3N Metalik Gri/Storm Bay³

[BMW Tasarlayıcı] Kendinize ait kişiselleştirilmiş BMW otomobilinizi yaratmak için Tasarlayıcı'yı kullanın. Tüm mevcut motor, renk ve donanım seçenekleri arasında tercihinizi yapabilirsiniz. Daha fazla bilgi için: www.bmw.com.tr

[Renk örnekleri] Bu renkler, renk ve malzemeler hakkında bir ön fikir vermeyi amaçlamaktadır. Bununla birlikte basılı dış tasarım, döşeme ve kaplama renkleri versiyonlarının tüm durumlarda orijinallerinin renk görünümünü birebir yansıtamayabileceği gözlemlenmiştir. Bu nedenle renk tercihlerinizi belirlemek için Borusan Otomotiv BMW Yetkili Satıcınıza danışmanızı tavsiye ederiz. Size orijinal renkleri göstermekten ve özel talepleriniz konusunda size yardımcı olmaktan memnuniyet duyacaklardır.

¹ M Sport paket ve M135i xDrive ile birlikte standart olarak sunulur.
² M Sport paket ve M135i xDrive ile sunulmaz.
³ M Sport paket ve M135i xDrive için de opsiyonel olarak sunulur.
⁴ Yalnızca M Sport paket ve M135i xDrive için sunulur.

Yeni BMW Katalog uygulamasıyla daha fazlasını keşfedin. Uygulamayı artık akıllı telefon ve tabletinizle kullanabilirsiniz.

■ Standart donanım □ Opsiyonel donanım

KUMAŞ

Aşağıdakilerle sunulur:



■ Temel Donanım

„Grid“ Kumaş
EGAT Antrasit

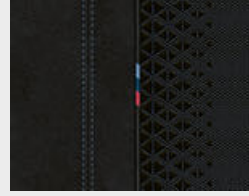

■ M Sport paket

„Trigon“ Kumaş
HLSW Siyah
Alcantara ve mavi
vurgular

KUMAŞ/SENSATEC KOMBİNASYONU

Aşağıdakilerle sunulur:

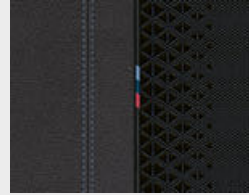

■ M Sport paket

„Trigon“ kumaş
KKSW Sensatec
Siyah



□ Temel Donanım
■ Sport Line

Kumaş/Sensatec
kombinasyonu
KFL1 Antrasit,
Gri vurgulu



■ Sport Line

Kumaş/Sensatec
kombinasyonu
KFIX Antrasit,
Turuncu vurgulu

DERİ

Aşağıdakilerle sunulur:

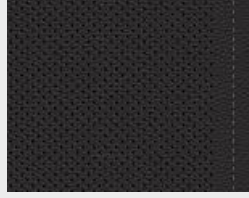

□ Temel Donanım
■ Luxury Line
□ Sport Line
□ M Sport paket

Siyah perfore
PDSW „Dakota“ deri



□ M Sport paket

Siyah perfore
PDN4 „Dakota“ deri,
Mavi vurgulu

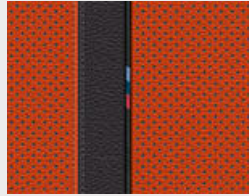

□ Temel Donanım
■ Luxury Line
□ Sport Line
□ M Sport paket

Dakota Deri
PDFM, Magma
Kırmızı perfore,
Gri vurgulu

İÇ KAPLAMALAR

Aşağıdakilerle sunulur:

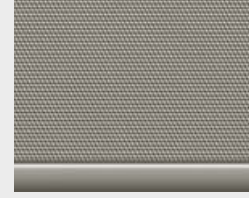

■ Temel Donanım

Dokulu mat Kuvars
Gümüş iç
kaplamalar.

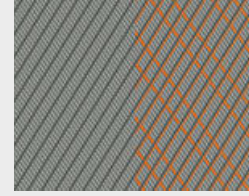

■ M Sport paket

Gösterge paneli
ve kapı panelinde
„Mesh“ vurgulu
„Aydınlatılmış
Boston“ iç kaplama.

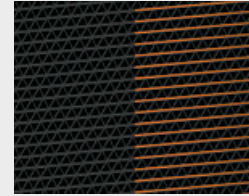

□ Temel Donanım
■ Luxury Line
□ Sport Line
■ M Sport paket

Gösterge paneli
ve kapı panelinde
„Yüksek Mat“
vurgulu
„Aydınlatılmış Berlin“
iç kaplama.



□ Temel Donanım
■ Luxury Line
□ Sport Line
■ M Sport paket

Gösterge paneli
ve kapı panelinde
„Hexanja“ vurgulu
„Aydınlatılmış Nice“
iç kaplama.

BMW INDIVIDUAL TAVAN DÖŞEMESİ

Aşağıdakilerle sunulur:



□ Temel Donanım
□ Luxury Line
□ Sport Line
■ M Sport paket

BMW Individual
Antrasit tavan: Tavan
astarı ve tavan
sütunları üzerindeki
kaplamalar antrasit
kumaş içerir.

JANTLAR VE LASTİKLER.

Yeni BMW Katalog uygulamasıyla daha fazlasını keşfedin. Uygulamayı artık akıllı telefon ve tabletinizle kullanabilirsiniz.



□ 16 inç, Yıldız kolu, stil 517 Koyu Gri hafif alaşım jantlar, 7J x 16, 205/55 R16 lastiklerle.



□ 17 inç, Çok kolu, stil 546, Reflex Gümüş parlatılmış hafif alaşım jantlar, jant boyutu 7,5J x 17, 225/45 R17 lastiklerle.



□ 17 inç, Çok kolu, stil 547, metalik Koyu Gri, parlatılmış hafif alaşım jantlar, 7,5J x 17, 225/45 R17 lastiklerle.¹



□ 17 inç, Çift kolu, stil 548 metalik bicolor Orbit Gri parlatılmış hafif alaşım jantlar, 7,5J x 17, 225/45 R17 lastiklerle.



□ 17 inç, Çift kolu, stil 549 metalik Orbit Gri parlatılmış hafif alaşım jantlar, 7,5J x 17, 225/45 R17 lastiklerle.²



□ 17 inç, Çift kolu, stil 550 M, Bicolor metalik Koyu Gri, parlak işlenmiş M hafif alaşım jantlar, 7,5J x 17, 225/45 R17 lastiklerle.³



□ 18 inç, Çok kolu, stil 488, Bicolor metalik Orbit Gri, parlatılmış hafif alaşım jantlar, 8J x 18, 225/40 R18 lastiklerle.



□ 18 inç, V kolu, stil 554 M, metalik Orbit Gri hafif alaşım jantlar, 8J x 18, 225/40 R18 lastiklerle.³



■ 18 inç, Çift kolu, stil 556 M, Bicolor mat Cerium Gri, parlak işlenmiş M hafif alaşım jantlar, 8J x 18, 225/40 R18 lastiklerle.⁴



□ 18 inç, Çift kolu, stil 819 M, Bicolor metalik Orbit Gri, parlatılmış M hafif alaşım jantlar, 8J x 18, 225/40 R18 lastiklerle.³



□ 19 inç, Çift kolu, stil 552 M, Bicolor Siyah, parlak işlenmiş M hafif alaşım jantlar, 8J x 19, 235/35 R19 lastiklerle.⁵



□ 19 inç, V kolu, stil 557 M, Bicolor Cerium Gri hafif alaşım jantlar, 8J x 19, 235/35 R19 lastiklerle.⁴

BMW M PERFORMANCE PARÇALARI.

Donanım 24 | 25

■ Standart donanım □ Opsiyonel donanım ○ Aksesuarlar



M PERFORMANCE PARTS



○ Heyecan verici tasarım. Parlak siyah PUR malzemeden arka spoiler otomobilin arka kısmına şık bir atletik görünüm kazandırır. Aynı zamanda aerodinamiğin iyileştirilmesine katkıda bulunur. Spoiler otomobil tasarımına kusursuz bir uyum sağlar ve gövde renginde boyanabilir.



○ Yeni, benzersiz karbon fiber görünümlü çarpıcı dış ayna kapakları otomobilin son teknoloji karakterini vurgular ve otomobile bireysel, atletik bir stil kazandırır.



○ Çarpıcı özellikler: Alcantara kaplama kavrama bölümlerine sahip direksiyon daha sportif bir sürüşe yönelik olarak mükemmel bir his ve tutuş sağlar.



○ Parlak, atletik bir görünüm için Parlak siyah M Performans ön tampon altı rüzgarlık optimum aerodinamik değerleri sağlar ve otomobilin maskülen görünümünü son derece ayrıcalıklı bir şekilde vurgular. Ödün vermeyi reddeden herkes için benzersiz bir motor sporları görünümü sunar.



○ Yeni karbon fiber görünümlü arka difüzör çok daha modern bir görünüm yaratır ve otomobilin sportif görünümünü çok daha etkileyici hale getirir.



○ Ağırlığı iyileştirilmiş 19 inç, Çift kolu, stil 555 M, bicolor mat Siyah, parlatılmış M Performance hafif alaşım jantlar. TPMS yazlık jant seti.

¹ Yalnızca Luxury Line ile birlikte sunulur.
² Yalnızca Sport Line ile birlikte sunulur.
³ Yalnızca M Sport paketle birlikte sunulur.
⁴ Yalnızca M135i xDrive için sunulur.
⁵ 118i ve 118d ile standart olarak sunulur.

Bazı donanım özellikleri ve işlevlerinin kullanılabilirliği motor çeşitlerine veya ilave seçeneklere bağlıdır. Pazar ve üretime göre kullanılabilirlik değişebilir. Süre, standart ve opsiyonel donanım hakkında ayrıntılı bilgilere www.bmw.de adresinden, fiyat listesinden veya BMW Yetkili Satıcısı'ndan ulaşabilirsiniz.

Yenilikçi iç ve dış tasarım, iletişim ve bilgi, taşıma ve bagaj bölümü çözümlerini keşfedin. Borusan Otomotiv BMW Yetkili Satıcınız, size tüm Orijinal BMW Aksesuarları ve BMW M Performance Parts ürünleri hakkında bilgi vermekten mutluluk duyacaktır.

BMW 1 Serisi		118i	M135i xDrive	116d	118d	120d xDrive
Ağırlık						
Yüksüz ağırlık AB (xDrive) ¹	kg	1395	((1600))	1450 [1460]	1475 [1505]	((1590))
İzin verilen maksimum ağırlık (xDrive)	kg	1870	((2085))	1925 [1940]	1950 [1980]	((2065))
İzin verilen yük (xDrive)	kg	550	((560))	550 [555]	550 [550]	((550))
İzin verilen römork yükü, frensiz (xDrive) ²	kg	695	-	725 [730]	735 [750]	((750))
İzin verilen römork yükü, frenli, maks. %12 eğim/ maks. %8 eğim (xDrive) ²	kg	1300/1300	-	1300/1300 [1300/1300]	1300/1300 [1300/1300]	((1500/1500))
Bagaj kapasitesi	l	380-1200	380-1200	380-1200	380-1200	380-1200
BMW TwinPower Turbo motor³						
Silindir/valf	-	3/4	4/4	3/4	4/4	4/4
Hacim	cc	1499	1998	1496	1995	1995
Maks. güç/motor devri	kW (bg)/ dev/dk	103 (140)/ 4600-6500	225 (306)/ 5000-6250	85 (116)/ 4000	110 (150)/ 4000	140 (190)/ 4000
Azami tork/motor devri	Nm/dev/dk	220/1480-4200	450/1750-4500	270/1750-2250	350/1750-2500	400/1750-2500
Güç aktarımı						
Çekiş konfigürasyonu	-	Önden çekişli	Dört çeker	Önden çekişli	Önden çekişli	Dört çeker
Standart şanzıman (xDrive)	-	7 ileri Otomatik	8 ileri Steptronic	6 ileri düz	6 ileri düz	8 ileri Steptronic
Sürüş performansı						
Azami hız (xDrive)	km/sa	213	((250)) ⁵	200 [200]	218 [216]	((230))
0-100 km/sa hızlanma (xDrive)	ns	8,5	((4,8))	10,3 [10,1]	8,5 [8,4]	((7,0))
Tüketim^{3,4} - Bütün motorlar EU6 standardına uygundur						
Ortalama (xDrive)	l/100km	6.0-7.0	- ⁶	4.6-5.3	4.7-5.5	5.3-6.0
Egzoz emisyonu standardı (tip onaylı)	-	EU6d-temp	EU6d-temp	EU6d	EU6d-temp	EU6d-temp
Ortalama CO ₂ emisyonu (xDrive)	gr/km	135-157	- ⁶	118-139	122-142	138-155
Verimlilik sınıfı (xDrive)	-	C/B [B/A]	(C)	A/A+ [A/A+]	A [A]	(A)
Yakıt deposu kapasitesi, yaklaşık,	l	42	50	42	42	50
Jantlar/lastikler						
Lastik boyutları		205/55 R16 91 W	225/40 R18 92 Y XL	205/55 R16 91 W	205/55 R16 91 W	225/45 R17 94 Y XL
Jant boyutu		7J x 16	8J x 18	7J x 16	7J x 16	7.5J x 17
Malzeme		çelik	Hafif alaşım	çelik	çelik	Hafif alaşım

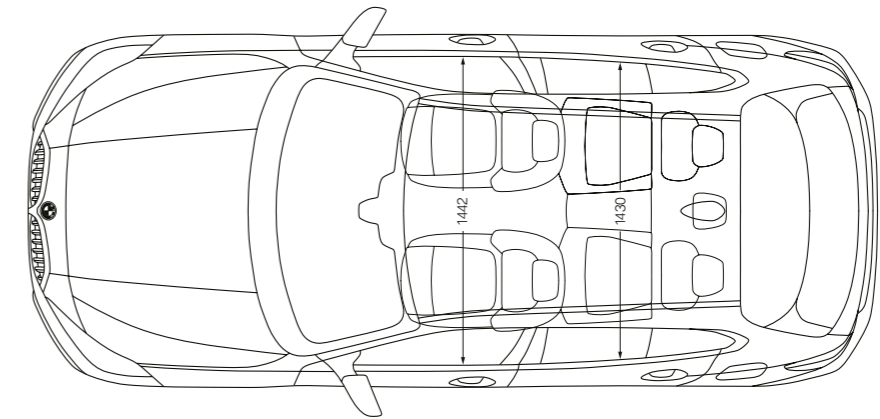
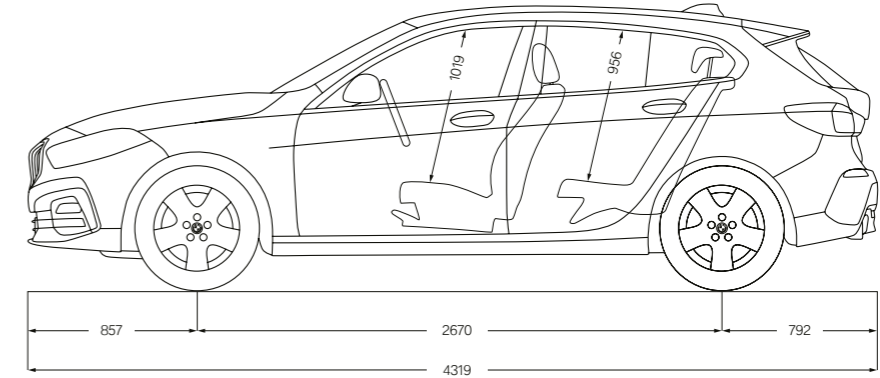
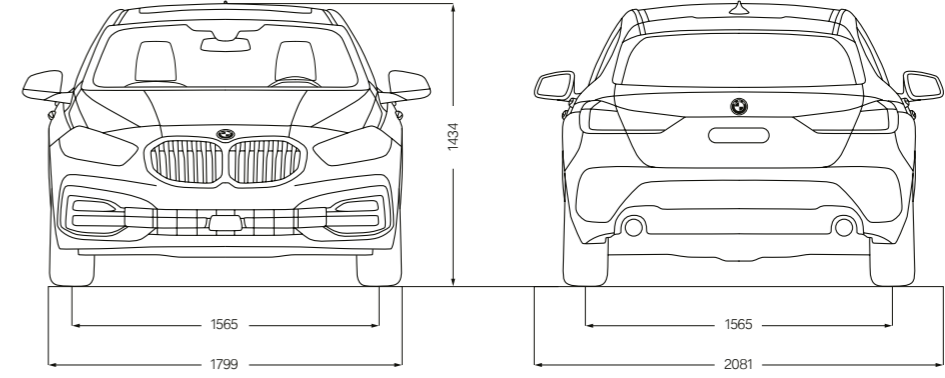

Güç, yakıt tüketimi ve CO₂ emisyonu bilgileri standart şanzımanlı otomobiller için geçerlidir. [] içindeki rakamlar Steptronic şanzımanlı otomobillere aittir.

¹ EC yüksüz ağırlık, standart donanıma sahip otomobilleri gösterir ve ilave donanımı içermez. Yüksüz ağırlığa %90 oranında dolu depo ve 75 kg ağırlığında sürücü dahildir. Opsiyonel donanım otomobilin ağırlığını, yükünü ve otomobilin aerodinamikleri üzerinde etkisi varsa azami hızını etkileyebilir.

² Römorkun gerçek toplam ağırlığı, maksimum çekme yükü göz önünde bulundurularak izin verilen maksimum römork yükünü aşmamalıdır.

³ Benzinli motorların performans değerleri RON 98 yakıt kullanan otomobiller için geçerlidir. Yakıt tüketimi verileri, 2007/715 AB Mevzuatı'na uygun referans yakıtı kullanan otomobiller için geçerlidir. Kurşunsuz RON 91 ve maksimum %10 (E10) etanol içeriğine sahip daha yüksek RON değerine sahip yakıtlar da kullanılabilir. BMW RON 95 kurşunsuz süper benzin kullanılmasını tavsiye etmektedir.

⁴ Belirtilen yakıt tüketimi ve CO₂ emisyonu ve enerji tüketimi verileri, şu anda yürürlükte olan (AB) 2007/715 sayılı Avrupa Birliği Mevzuatı tarafından belirlenen ölçüm yöntemlerine göre belirlenmiştir. Veriler Almanya'daki temel donanıma sahip bir otomobile atıfta bulunur ve ifade edilen mesafeler seçilen jant ve lastik boyutlarına göre farklılık gösterir; opsiyonel donanım konfigürasyon süreci sırasında değiştirilebilir. [LF] Rakamlar yeni WLTP test döngüsü temel alınarak belirlenmiştir. [Bu otomobiller için vergi ve otomobille ilgili diğer ücretlerin hesaplanmasında yine CO₂ emisyonunu temel alan burada belirtilenler dışındaki değerler kullanılabilir.]

⁵ Elektronik olarak sınırlanmıştır.

⁶ Geçici rakamlar; eksik rakamlar baskı sırasında mevcut olmayan değerlerdir.

BMW M135i xDrive:

M TwinPower Turbo 4 silindirli benzinli motor, 306 bg (225 kW), 19 inç V kollar stil 557 M, mat Cerium Gri, parlak M hafif alaşım jantlar, metalik Mavi/Misano gövde rengi, Trigon/Siyah Alcantara kumaş M Spor koltuklar, "Aydınlatılmış Boston" iç kaplamalar.

Yakıt tüketimi, (l/100km) (ortalama): 6,8-7,1

CO₂ emisyonu (g/km) (ortalama): 155-162

Bu broşürde gösterilen modeller BMW AG tarafından Almanya pazarı için üretilen otomobillere ait donanım ve yapılandırma seçeneklerini (standart ve opsiyonel) gösterir. Bu broşürün baskıya girdiği tarih olan 29.04.2019'dan sonra ya da diğer pazarlara özel gereklilikler uyarınca, farklı modellere ait standart ve opsiyonel donanımlarda ve yapılandırma seçeneklerinde değişiklikler meydana gelmiş olabilir. Ayrıntılı bilgi için lütfen Borusan Otomotiv BMW Yetkili Satıcınız ile bağlantıya geçin. Tasarım ve donanımda değişiklik yapılabilir.

© BMW AG, Münih, Almanya. BMW AG, Münih'in yazılı izni olmadan kısmen veya tamamen kopyalanamaz.

411 001 292 80 2 2019 CB. Almanya'da basılmıştır 2019.